



## 上海期货信息技术有限公司

SHANGHAI FUTURES INFORMATION TECHNOLOGY Co.,Ltd

上海期货交易所成员单位 AN SHFE COMPANY

# 上海国际能源交易中心标准仓单管理系统 \_主要业务流程说明

## 版权说明

版权所有，本手册中的任何信息未经上海期货信息技术有限公司的同意不得以任何方式（包括纸张、印刷品、电子出版物、电子文档等信息传播媒介）复制、传播、摘抄、再发表。我们保有将来根据产品的升级而修改本操作手册的权利。

## 注意信息

如果您的手册不是最新的，请与上海期货信息技术有限公司联系以获得最新的手册。

本手册的使用对象应该是有基本计算机基础知识的工作人员，虽然我们产品的易用性使得工作人员对本手册的需求不是很迫切，但是它会使得有经验的工作人员更加得心应手地使用本产品。

由于时间仓促，难免保证全部文档都不存在任何一点小错误，因此如果您有疑问，请联系我们，将您的问题发给我们，我们将会在最短时间内给您答复。

## 系统部分角色说明

能源中心标准仓单管理系统部分角色的说明。

交易会员：能够直接参与期货交易的机构，包括期货公司会员、非期货公司会员、境外特殊经纪参与者、境外特殊非经纪参与者。

结算会员：具有结算资格的业务机构，包括期货公司会员、非期货公司会员、特别会员。

## 业务流程说明

业务流程中，因为期货公司会员和非期货公司会员能够在能源中心办理结算业务，所以当其作为交易会员核准或确认后，不需要结算会员二次确认。

# 仓单生成流程

仓单生成流程包括入库申报和制作仓单流程，另外能源中心审批入库申报通过之后，客户验收仓单之前的任意节点，仓库都可以发起制单异常流程。

## 期货公司会员的客户及非期货公司会员仓单生成流程

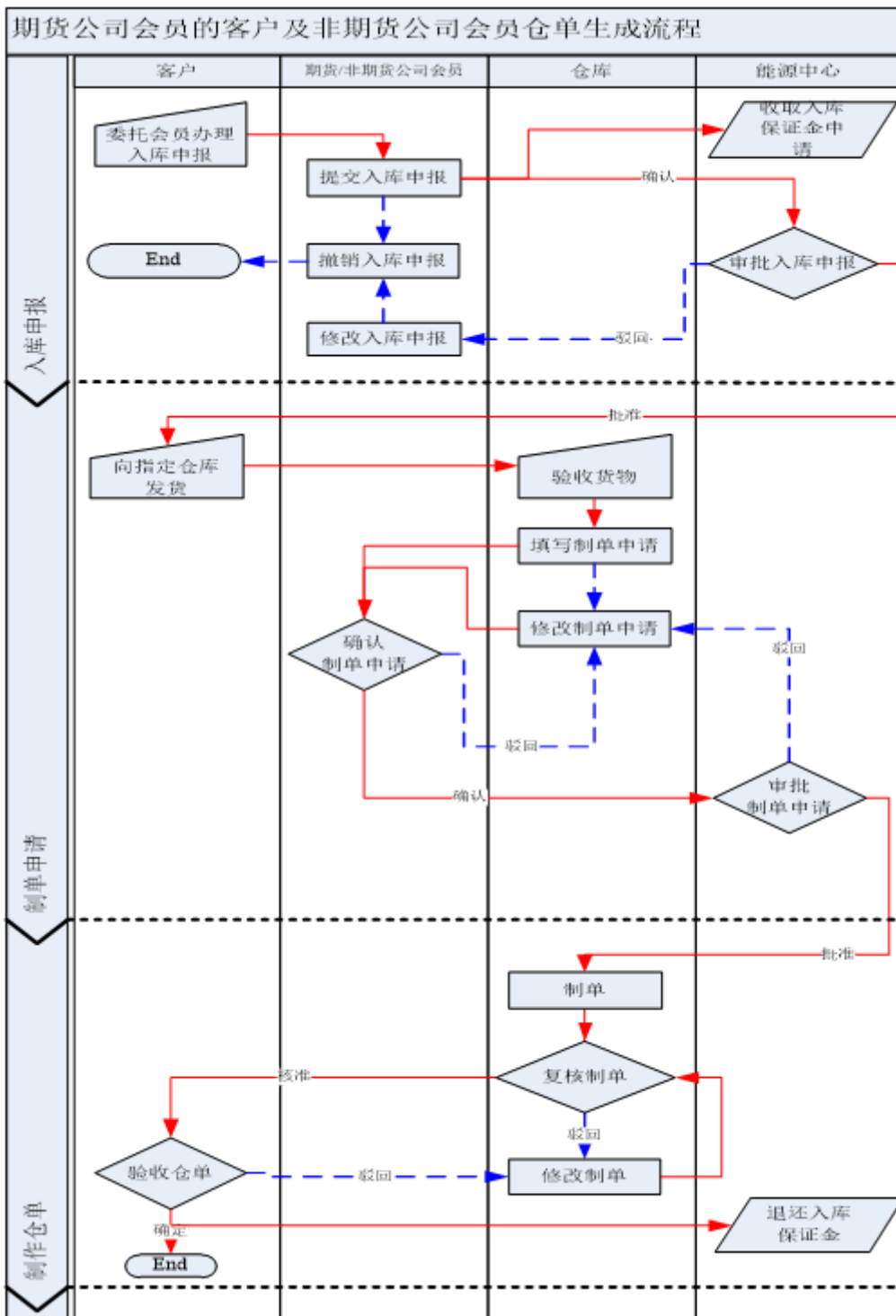

## 境外特殊经纪参与者的客户、境外特殊非经纪参与者仓单生成流程

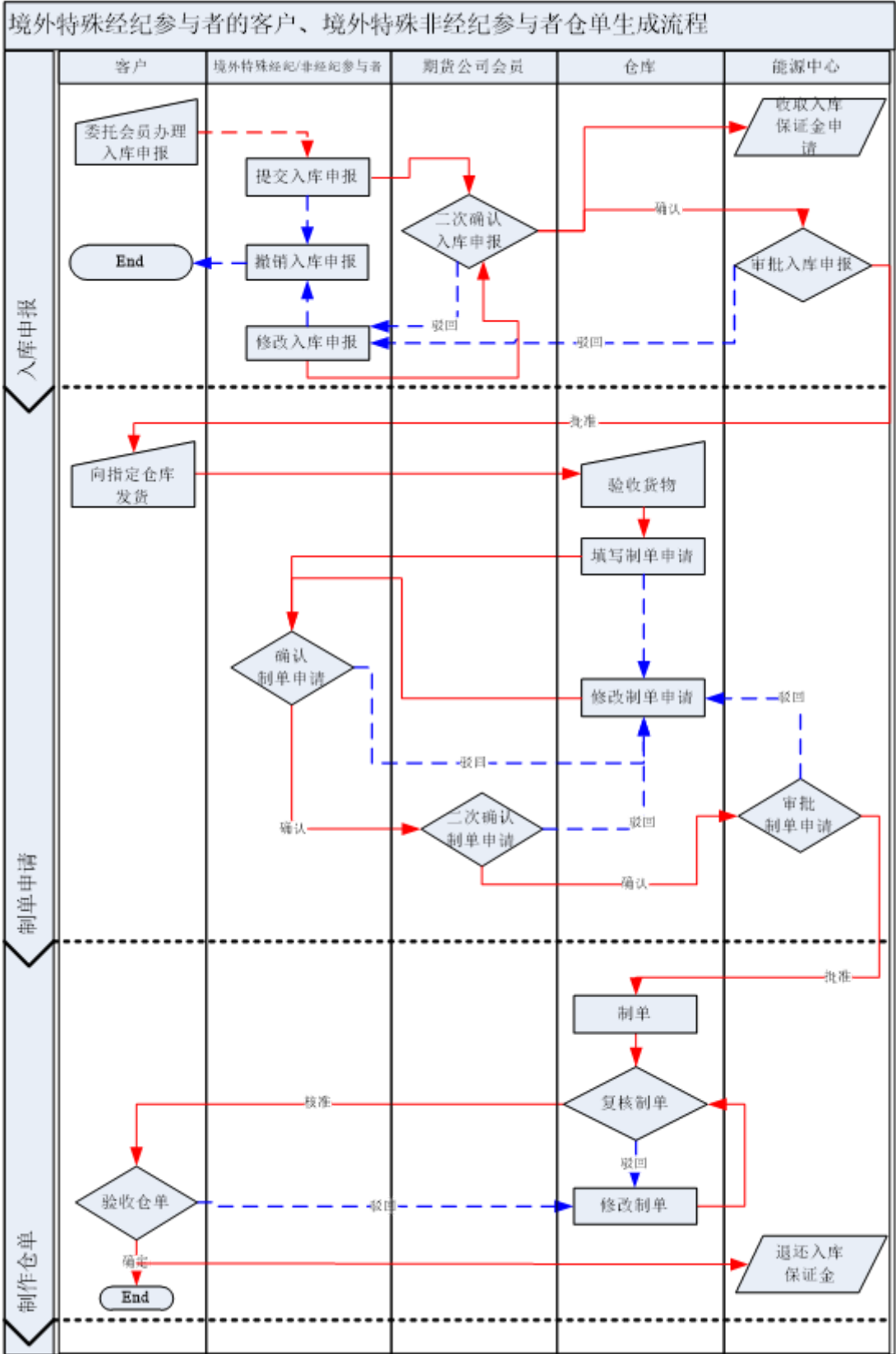

**期货公司会员下境外中介机构客户仓单生成流程**

### 期货公司会员下境外中介机构客户仓单生成流程

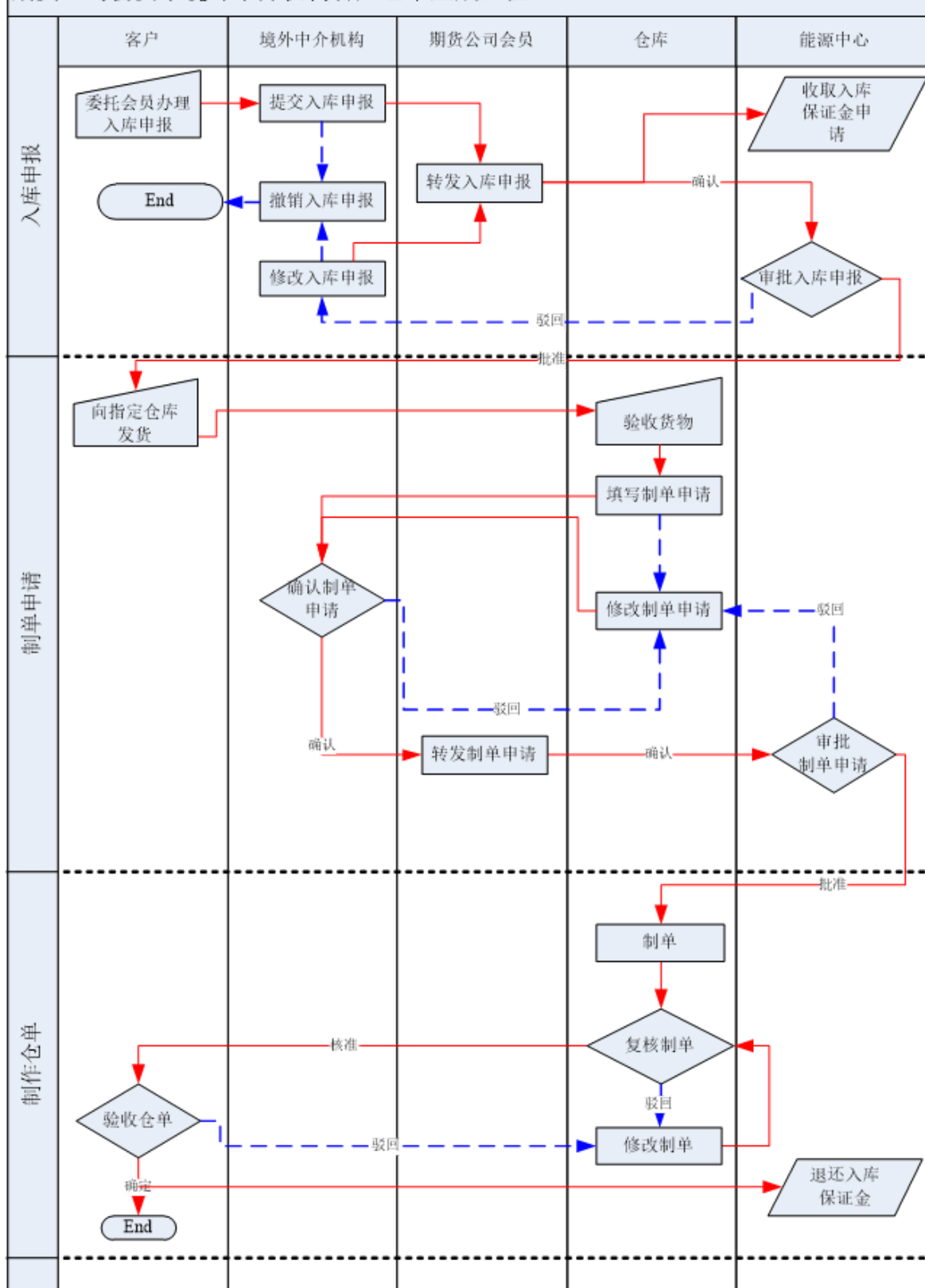

### 境外特殊经纪参与者下境外中介机构客户仓单生成流程

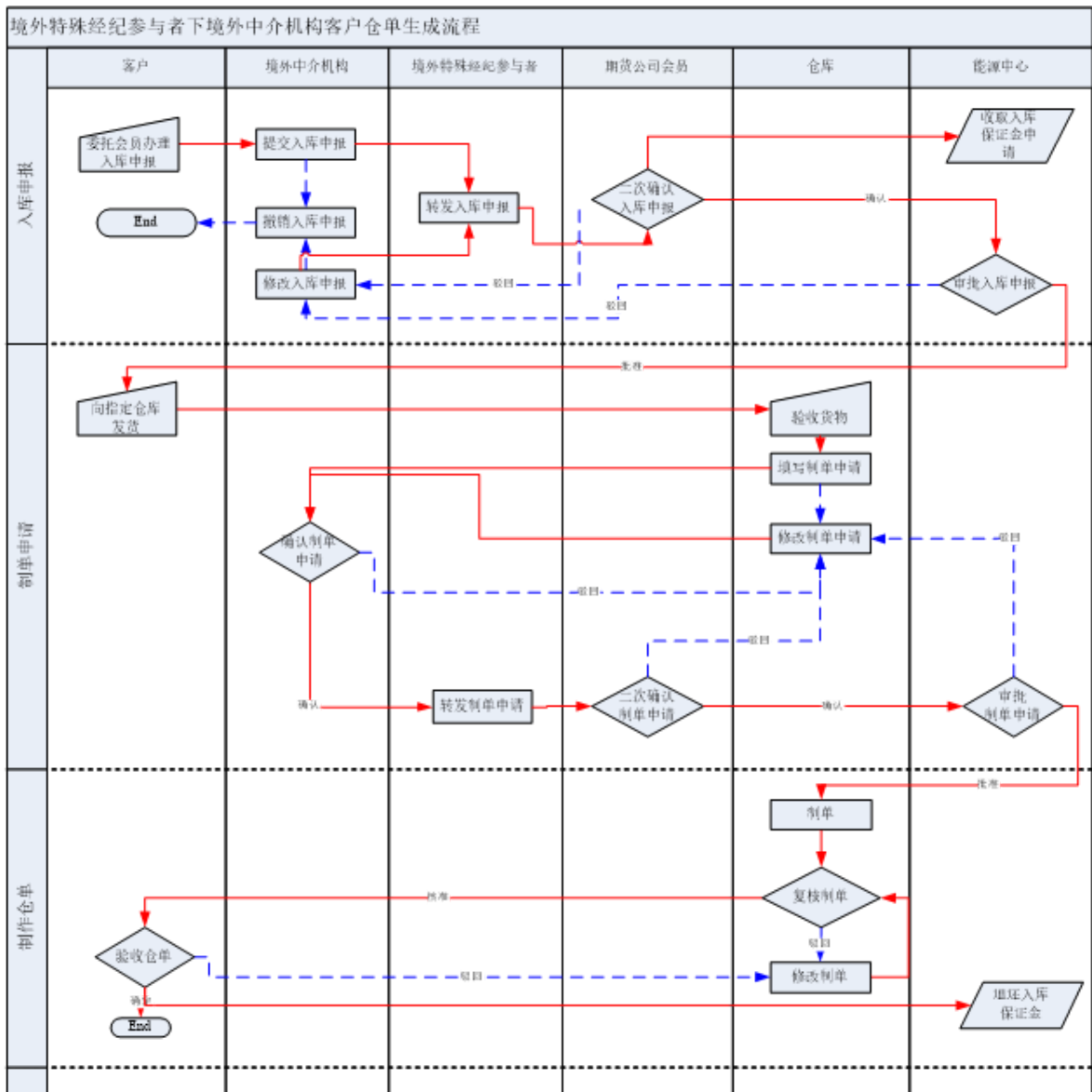

## 现货备案

客户提交备案申请，能源中心预审，然后由交割仓库进行审核，交割仓库出具审核意见后至能源中心，能源中心审批备案申请后，客户委托检验机构做期货检验备案。现货备案数量不属于期货仓单数量，待将来转做入库申报后（以在库方式入库），生成仓单。

现货备案流程如下：

1. 客户填写原油现货备案申请。
2. 然后能源中心预审审批，预审批通过的，转由仓库进行审核；预审批不通过的客户可以进行修改或撤销。
3. 交割仓库审批。交割仓库在库容允许的条件下进行审核，并填写拟入现货罐号通知能源中心；如果库容不允许，填写审核意见后，进行驳回，客户修改现货备案申请。
4. 能源中心审核。能源中心审核通过现货备案申请后，打印商检委托单给客户或会员。能源中心也可驳回备案申请，并填写相应的审核意见，仓库可以进行修改。

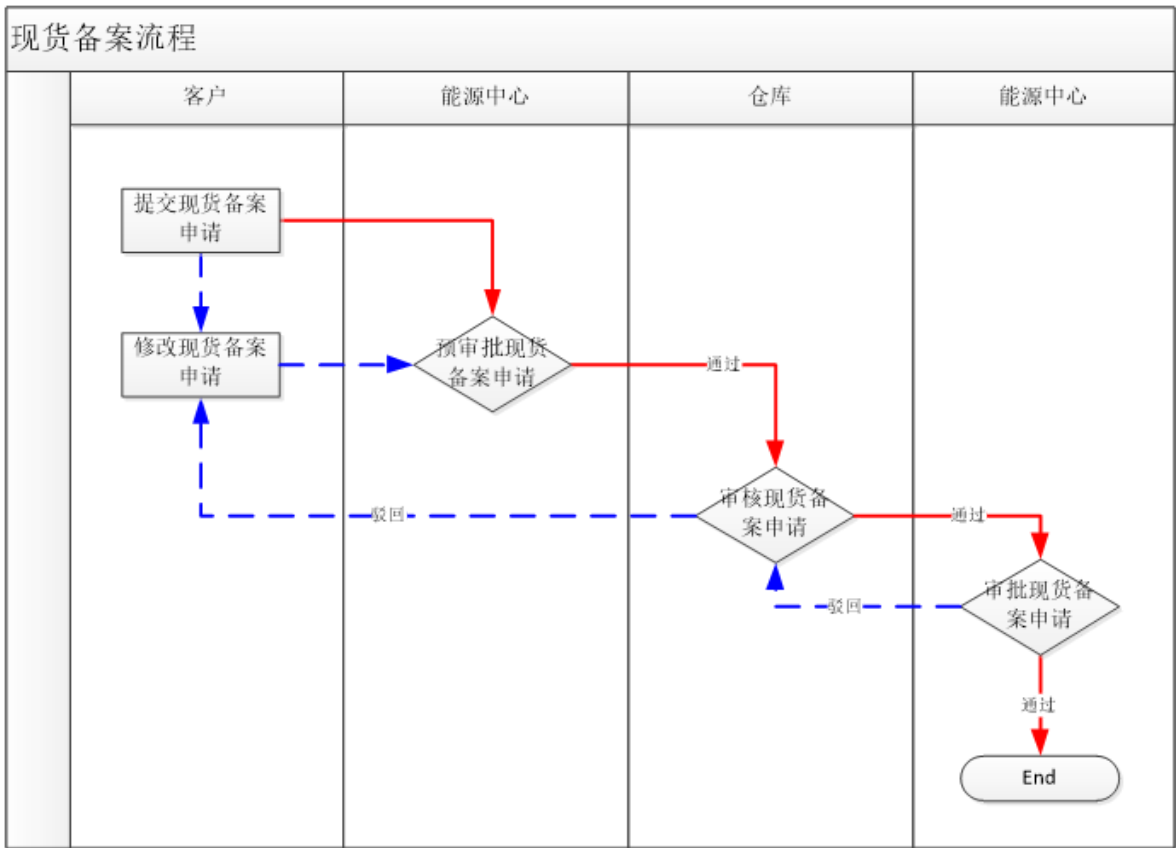

## 所外质押登记

### 所外质押登记

所外质押时，由出质人提出质押登记申请，经过交割仓库审批，若为保税仓单，需经过海关进一步审批，最后由质权人确认。

其具体业务流程图如下：

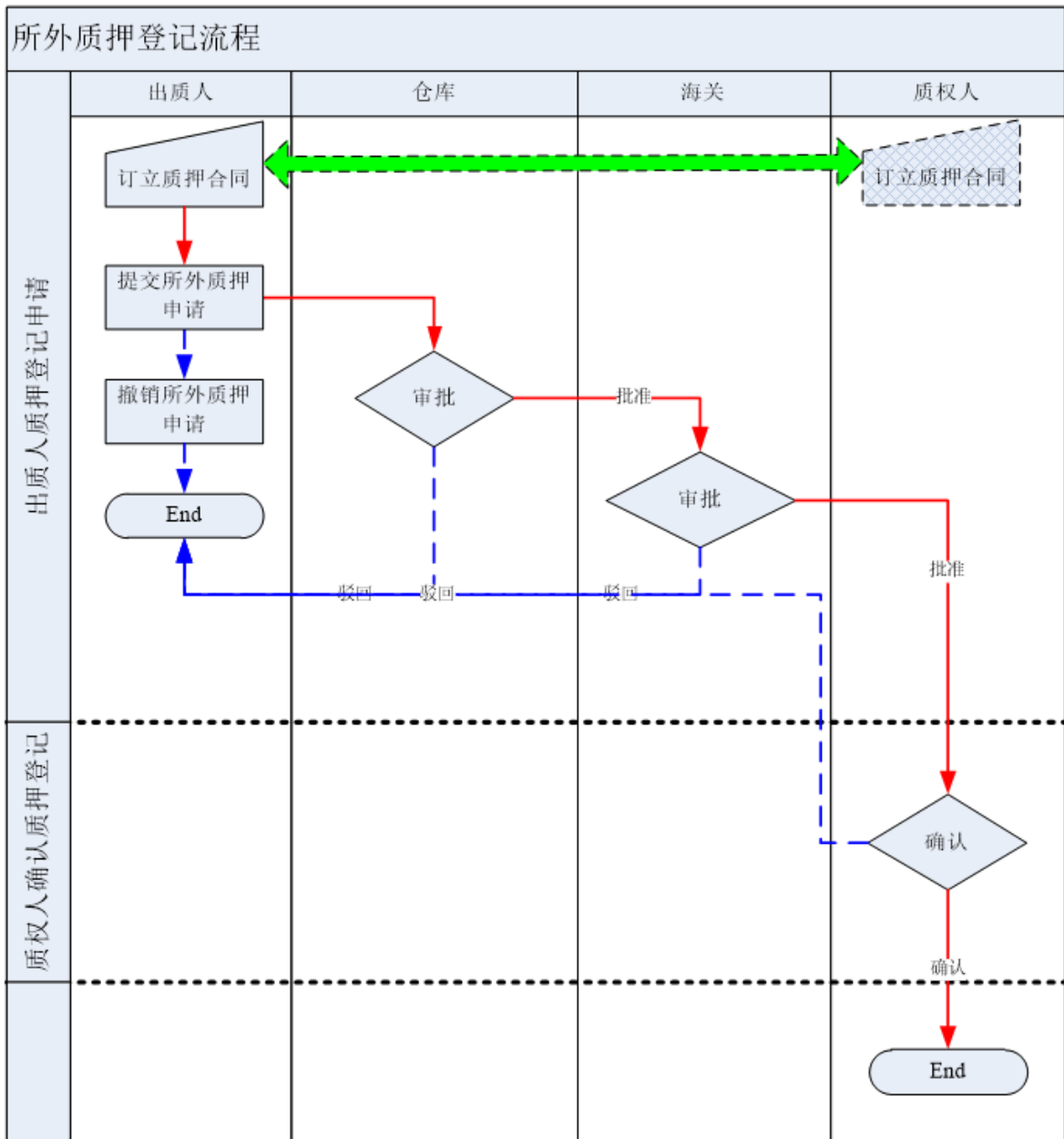

## 解除所外质押登记

出质人偿还债务后，质权人可提出解除所外质押登记申请。质权人可以全部或部分解除出质人质押账户中的仓单。

质权人提出解除所外质押登记申请，经过仓库审批，若为保税仓单，同一质押合同项下的仓单不得分批解除，且需经过海关进一步审批，最后由出质人确认。质权人提出解除质押申请时，需复核。

业务流程图如下：





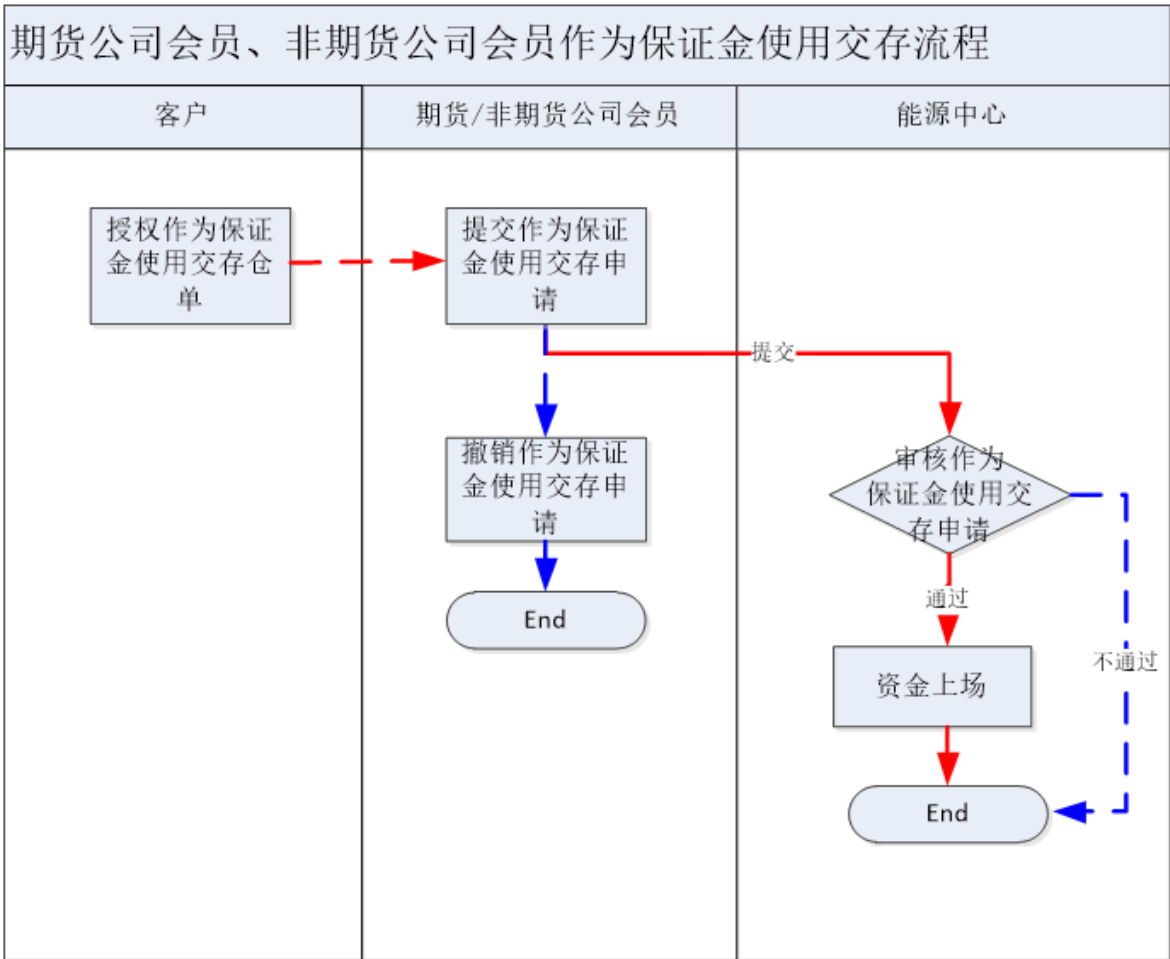

### 境外特殊参与者作为保证金使用交存流程

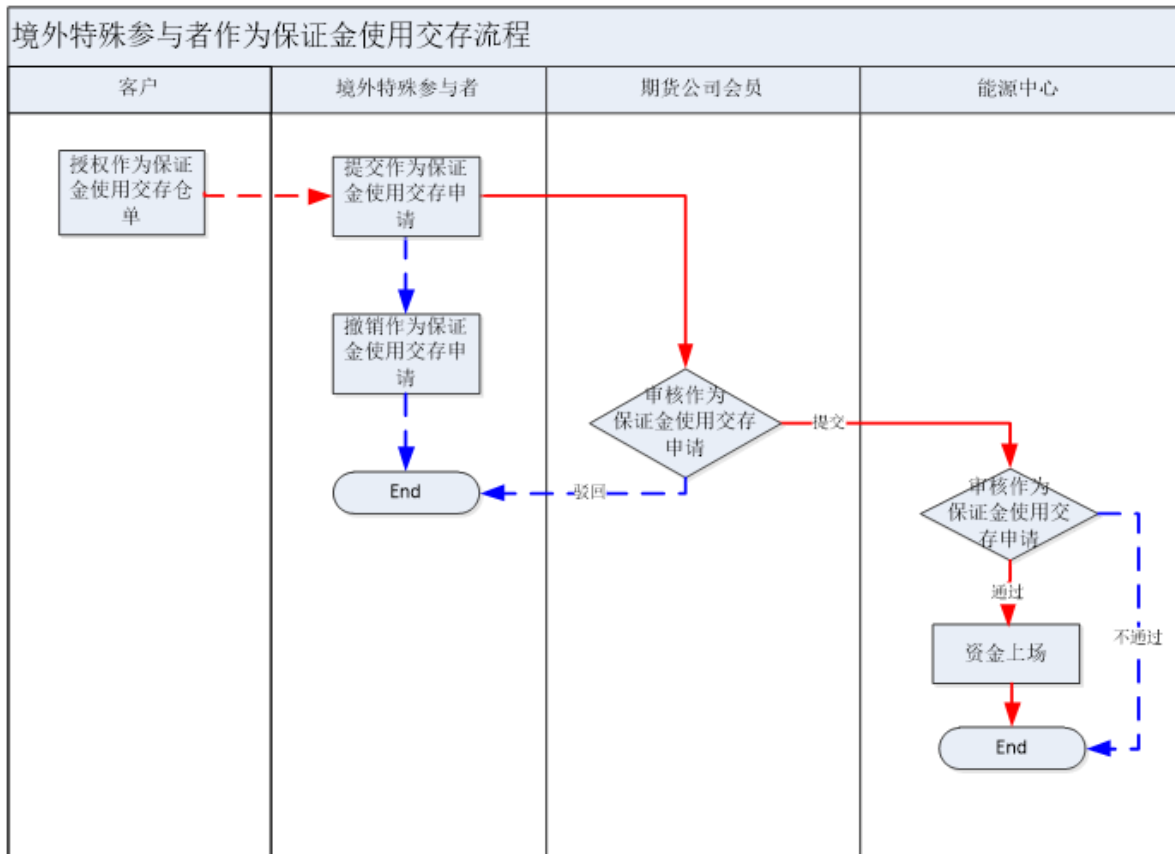

提取

会员或境外特殊参与者以标准仓单充抵保证金的，在缴纳应交保证金之后，可办理提取手续，取回交存的标准仓单。

客户自行提取保证金时，可以选择提取方式：正常提取、转交割提取、转期转现提取，默认为正常提取；客户委托会员提取保证金时，只能按正常提取。

### 期货公司会员客户、期货公司会员境外中介机构客户提取保证金流程

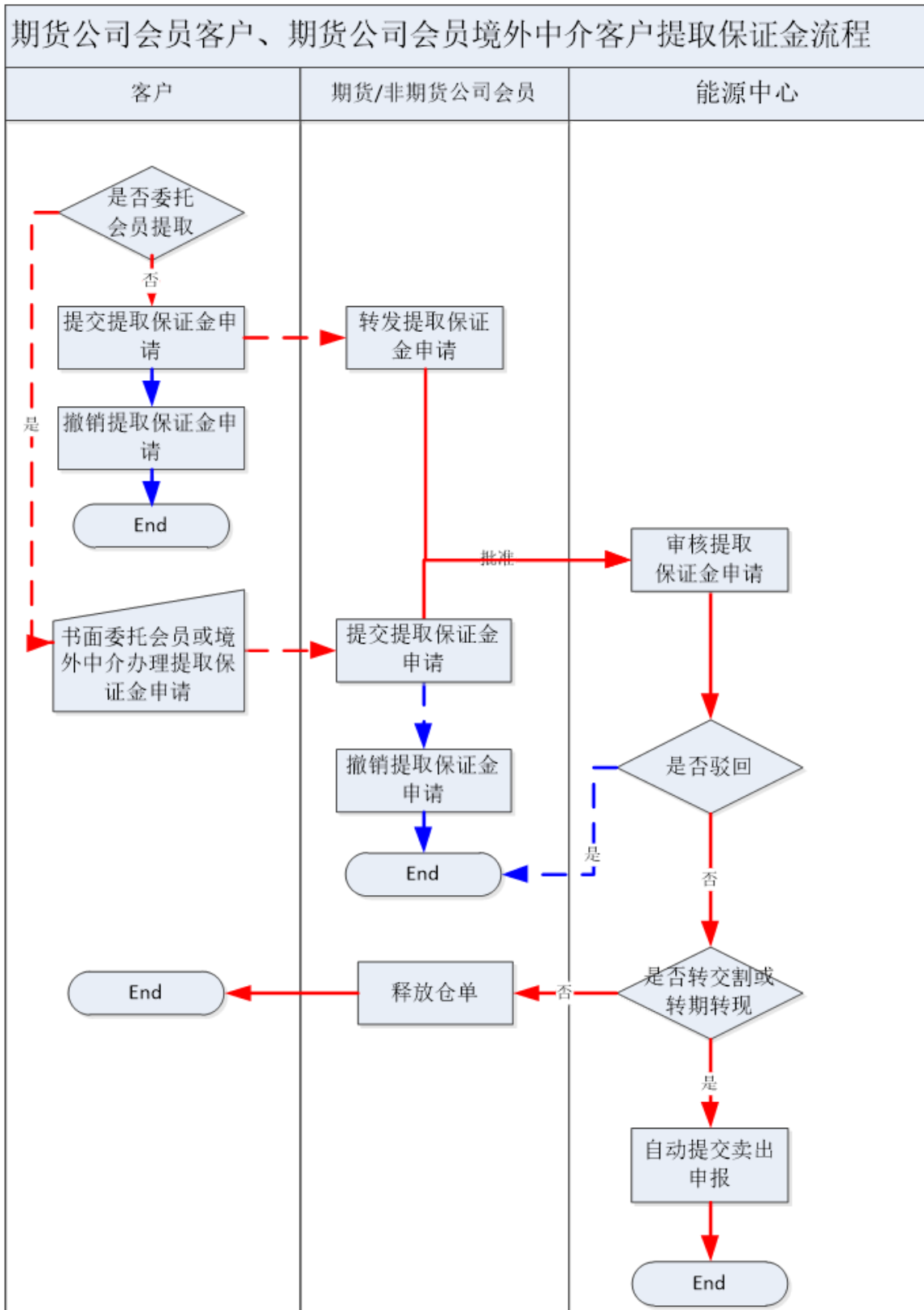

### 境外特殊参与者客户、境外特殊参与者境外中介机构客户提取保证金流程

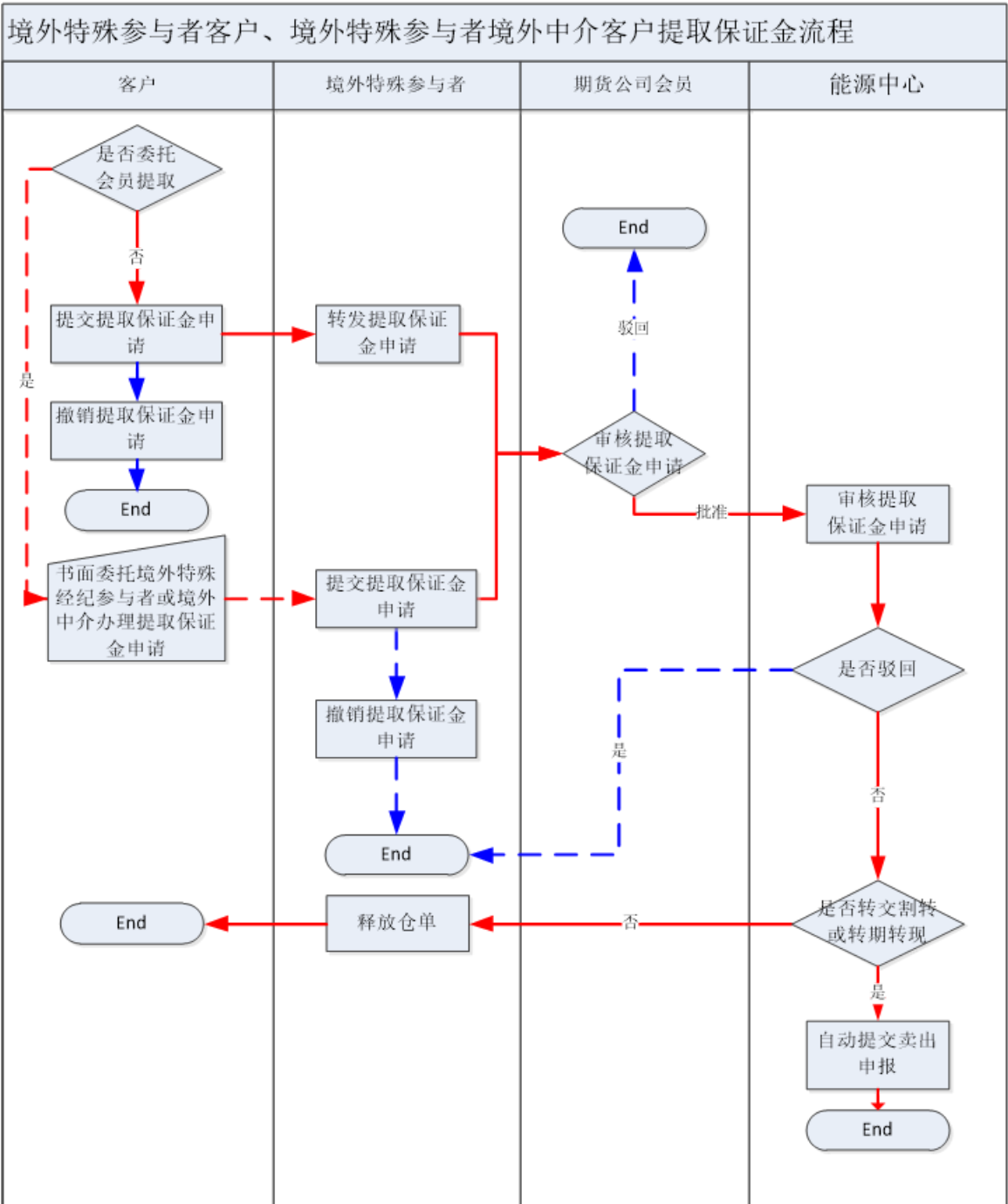

## 到期交割

到期交割是指期货合约到期时，交易双方通过该期货合约所载商品所有权的转移，了结到期未平仓合约的过程。卖方客户必须先进行仓单授权，然后才能进行实物交割。

### 期货公司会员、非期货会员到期交割流程

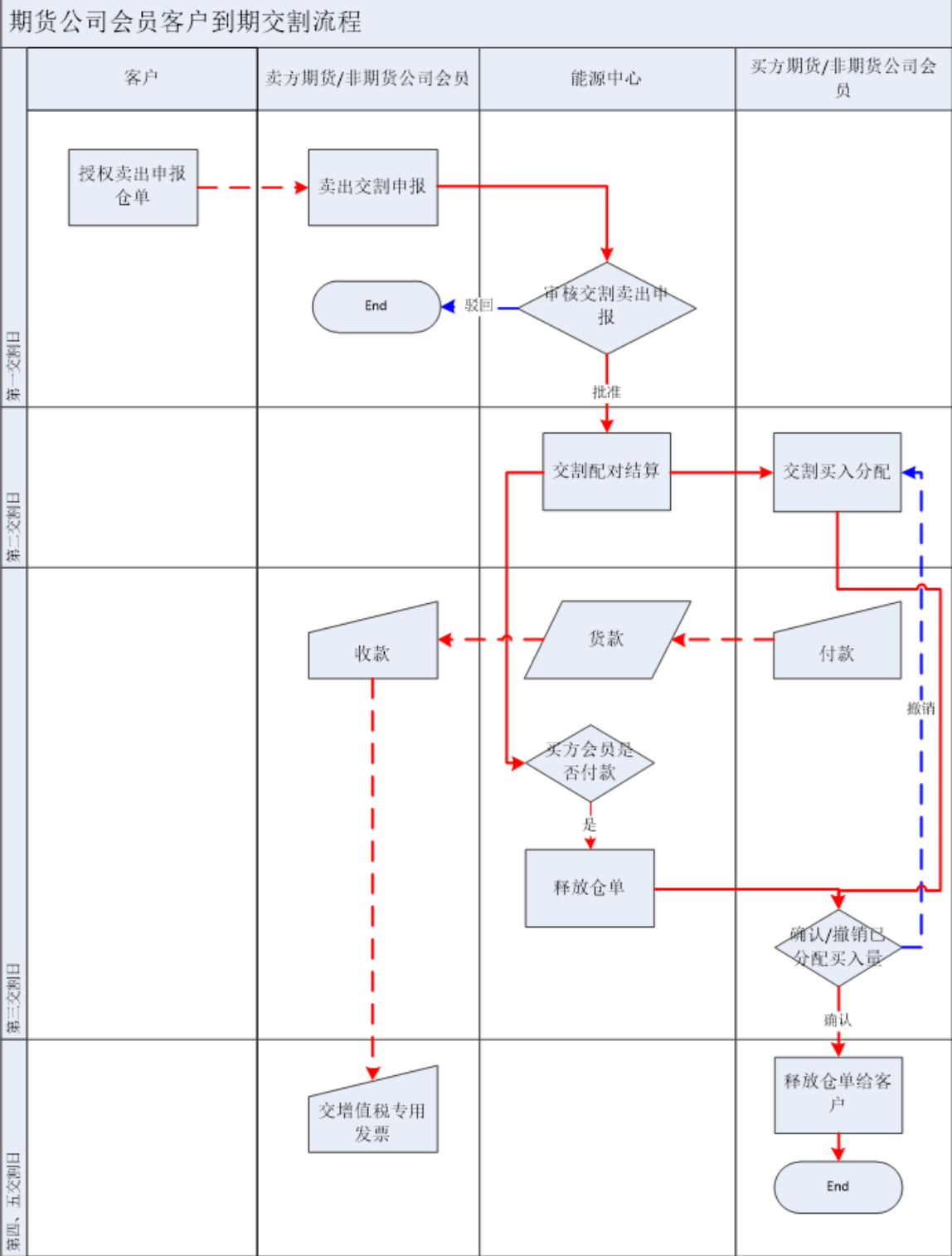

**境外特殊参与者到期交割流程**

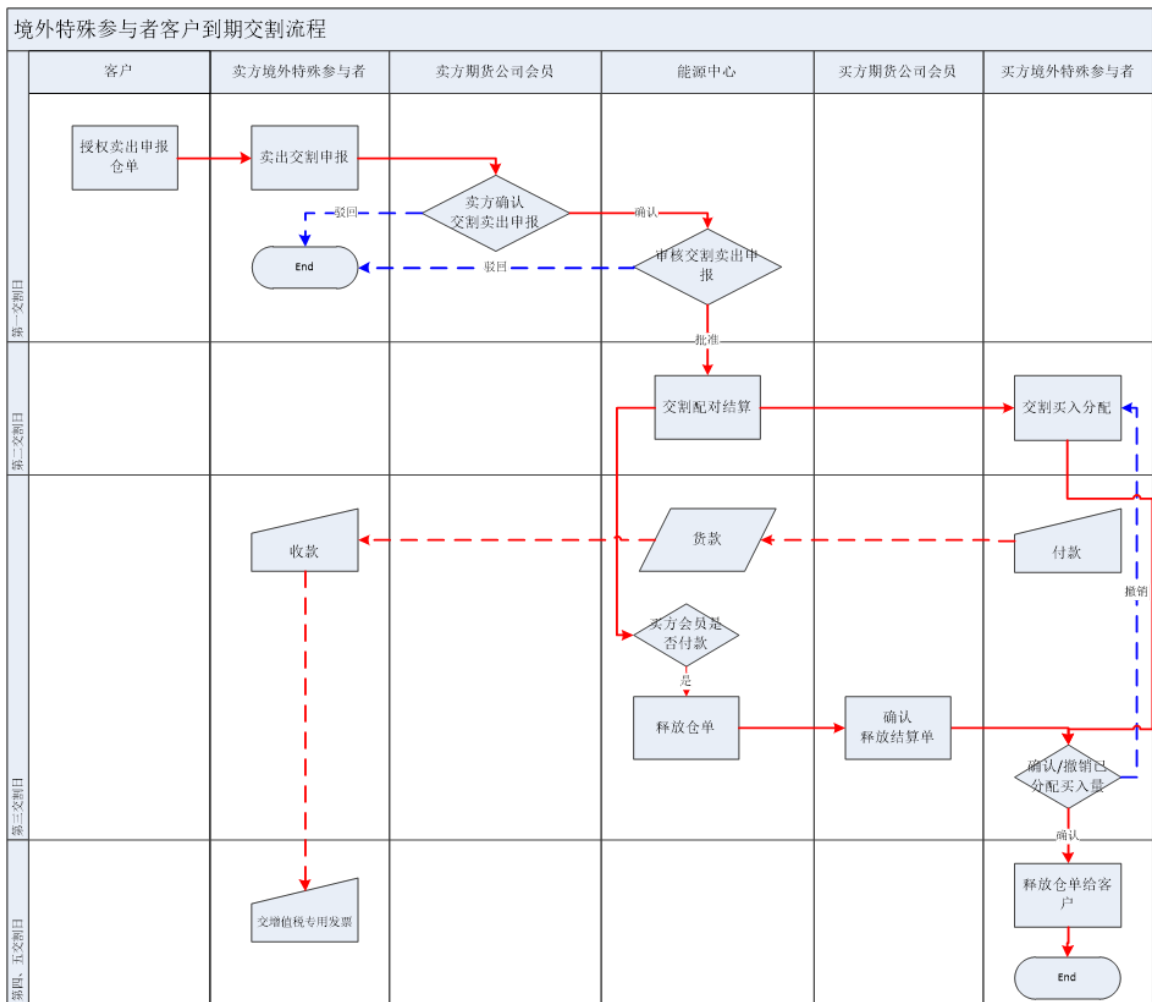

## 期转现交割

### 期转现申请

参与期转现业务的买卖双方会员自行协商价格后，由其中一方提交期转现申请（以下以卖方会员提出期转现申请为例描述流程）。买方会员确认卖方会员的期转现申请，并将确认的申请发送能源中心审批；如果买方会员在确认过程中发现申请存在问题，也可驳回申请。能源中心审批期转现申请过程中，如果发现有问题，可以驳回申请。

业务流程图如下：

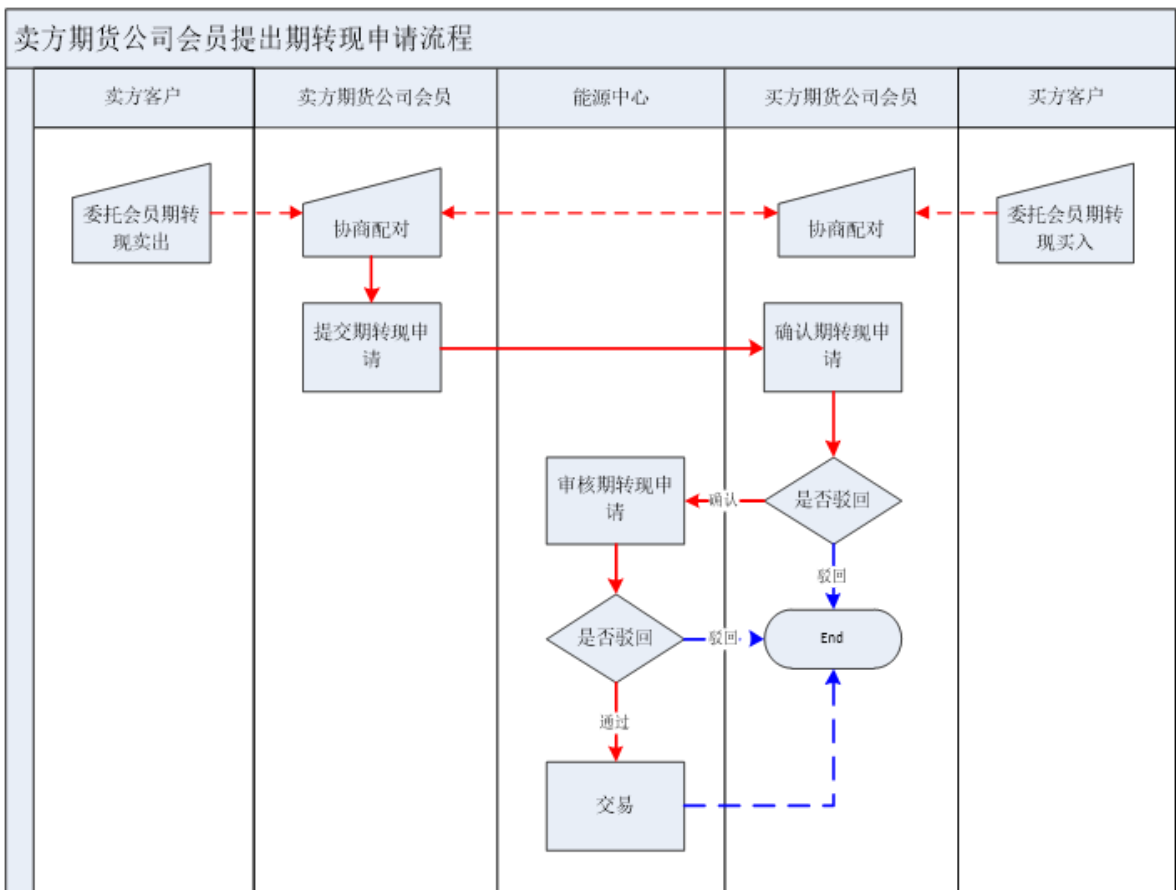

## 期转现交割

期转现成交后，可以进入期转现交割流程。期转现交割流程与到期交割流程基本一致，不同之处在于：

1. 卖方会员根据期转现申请单以及相对应的成交单来提交期转现交割卖出申报；
2. 买方会员根据期转现申请单对应的买方客户来进行买入分配，当交割系统已经释放仓单，分配后无需会员再次确认，买入仓单直接划转到买入客户账户。

其业务流程图参照到期交割流程图。

## 仓单转让

标准仓单转让是指实现标准仓单所有权的转让。客户可选择仓单账户下的商品提交仓单转让申请，办理转让仓单业务。买卖双方可以自行结算，也可以通过能源中心结算。

### 客户自行结算

业务流程图如下：

## 客户自行结算仓单转让流程

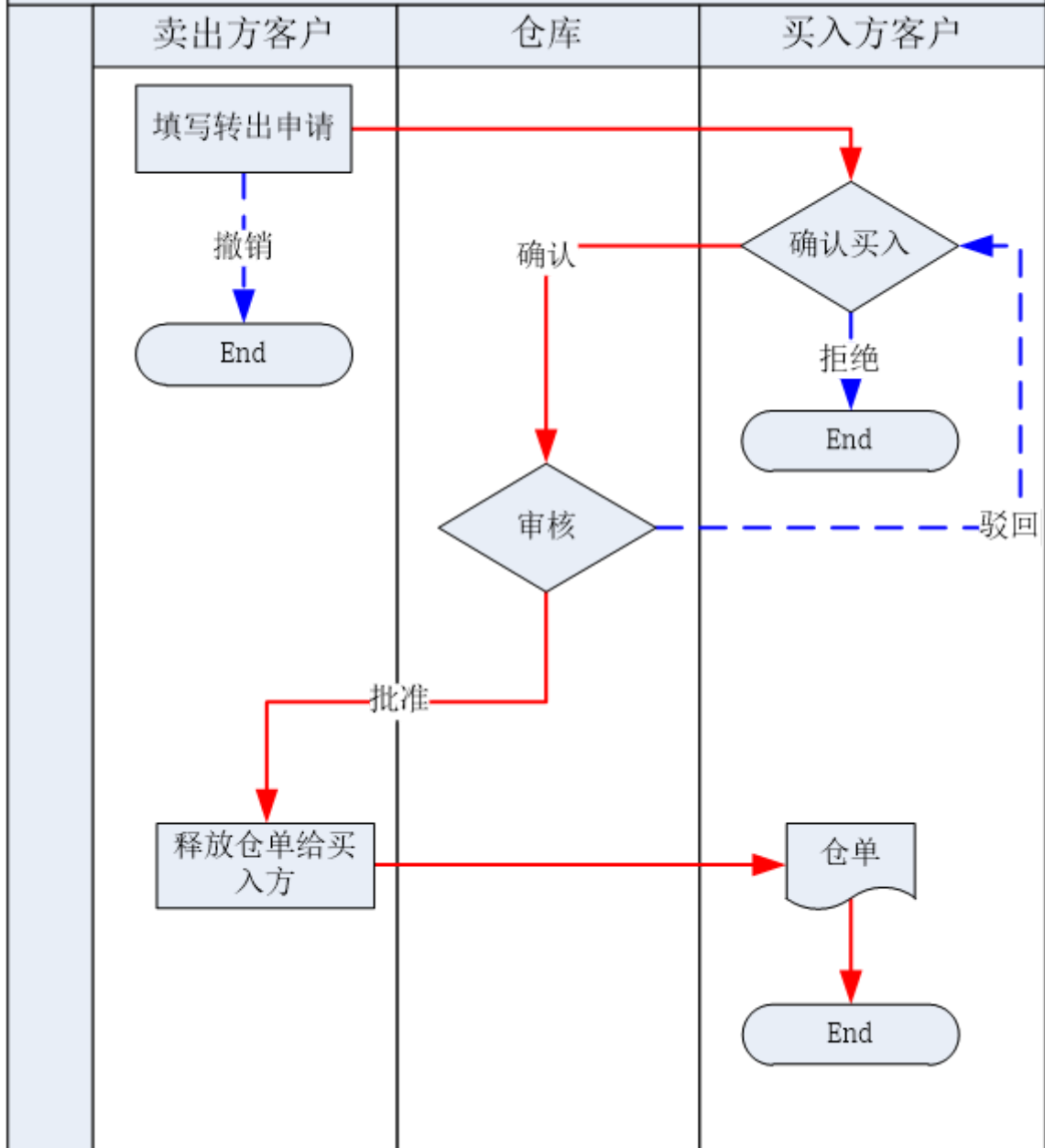

### 能源中心结算

能源中心结算方式的标准仓单转让，应通过会员进行。

### 期货公司会员的客户转让流程

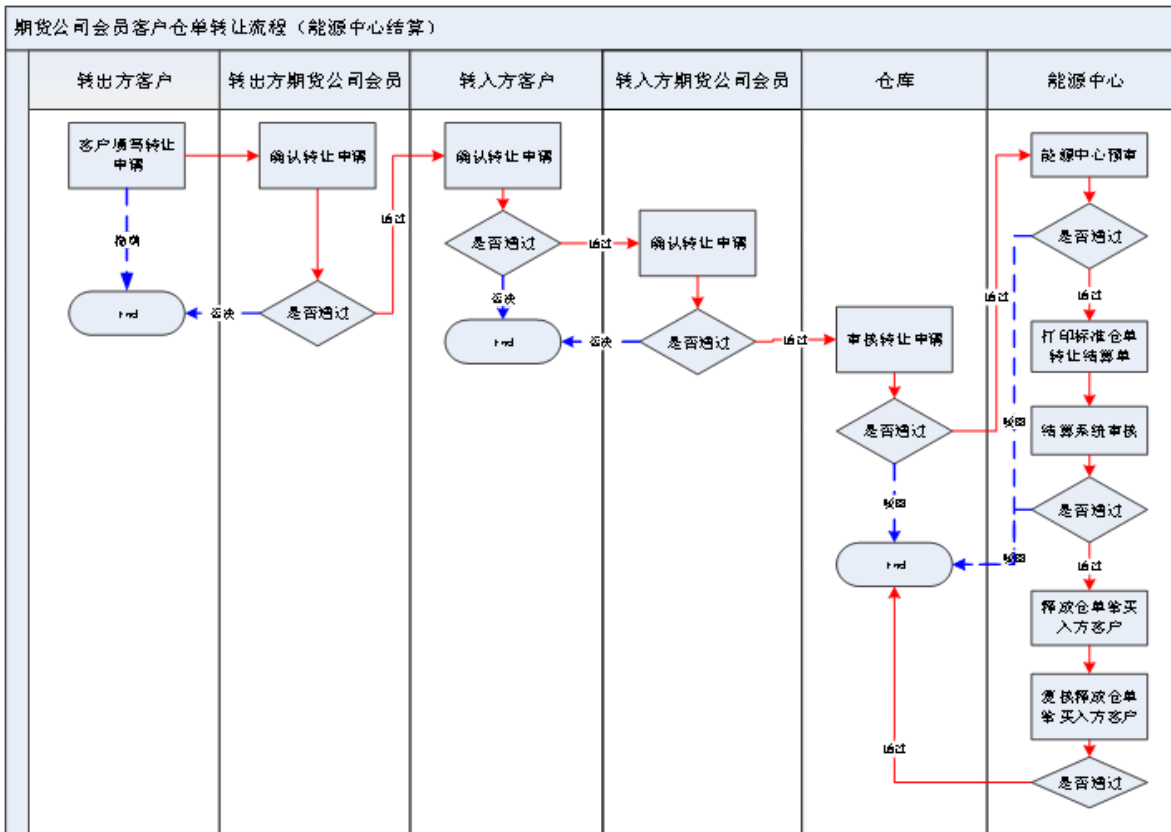

### 境外特殊参与者客户转让流程

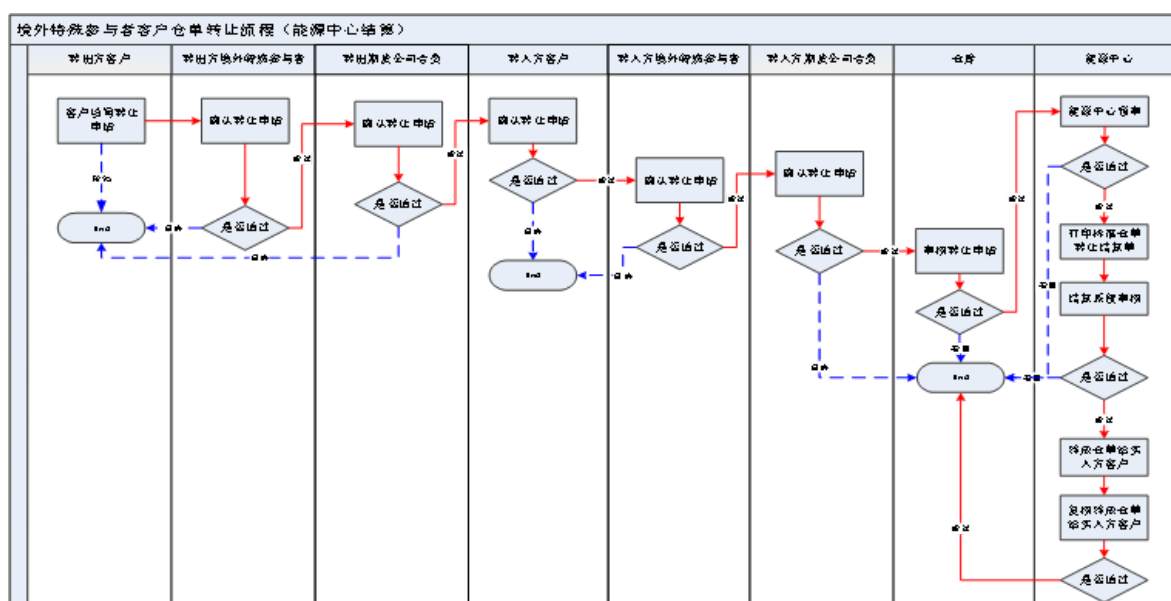

## 仓单作废

标准仓单作废是指标准仓单的所有者对指定交割仓库签发的已生效的标准仓单数据有异议，将这部分有异议的仓单提交作废申请，经指定交割仓库和交易所审核，作废对应仓单的过程。

客户可选择仓单账户下的商品提交仓单作废申请，办理作废仓单业务。作废的标准仓单如需生成相对应新的标准仓单，应到交易所重新办理入库手续。

业务流程图如下：



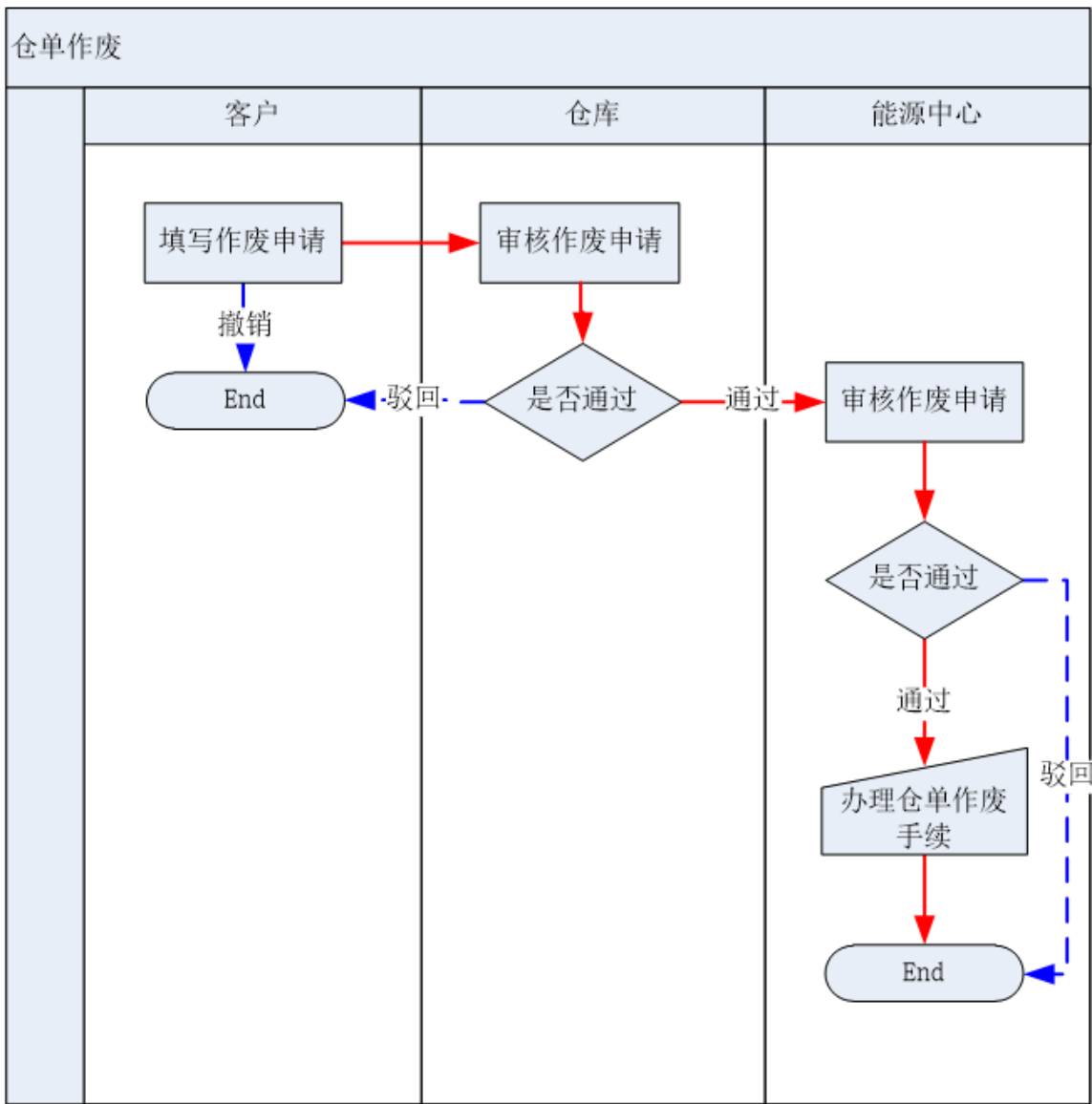

## 仓单出库

仓单所有者提货时，应向指定交割仓库提交仓单出库申请。仓单所有者选择仓单账户中要出库的商品，并注明出库数量和提货方式（自行到库提货、委托第三方提货、委托指定交割仓库代为发运）。

如果出库仓单为保税仓单，持有人需要对保税货位办理报关进口的，按照海关的相关规定办理。报关所需的保税交割结算单也应同时向提货人开具。报关商品与数量应当与所持有的保税交割结算单、保税仓单清单保持一致。

业务流程图如下：

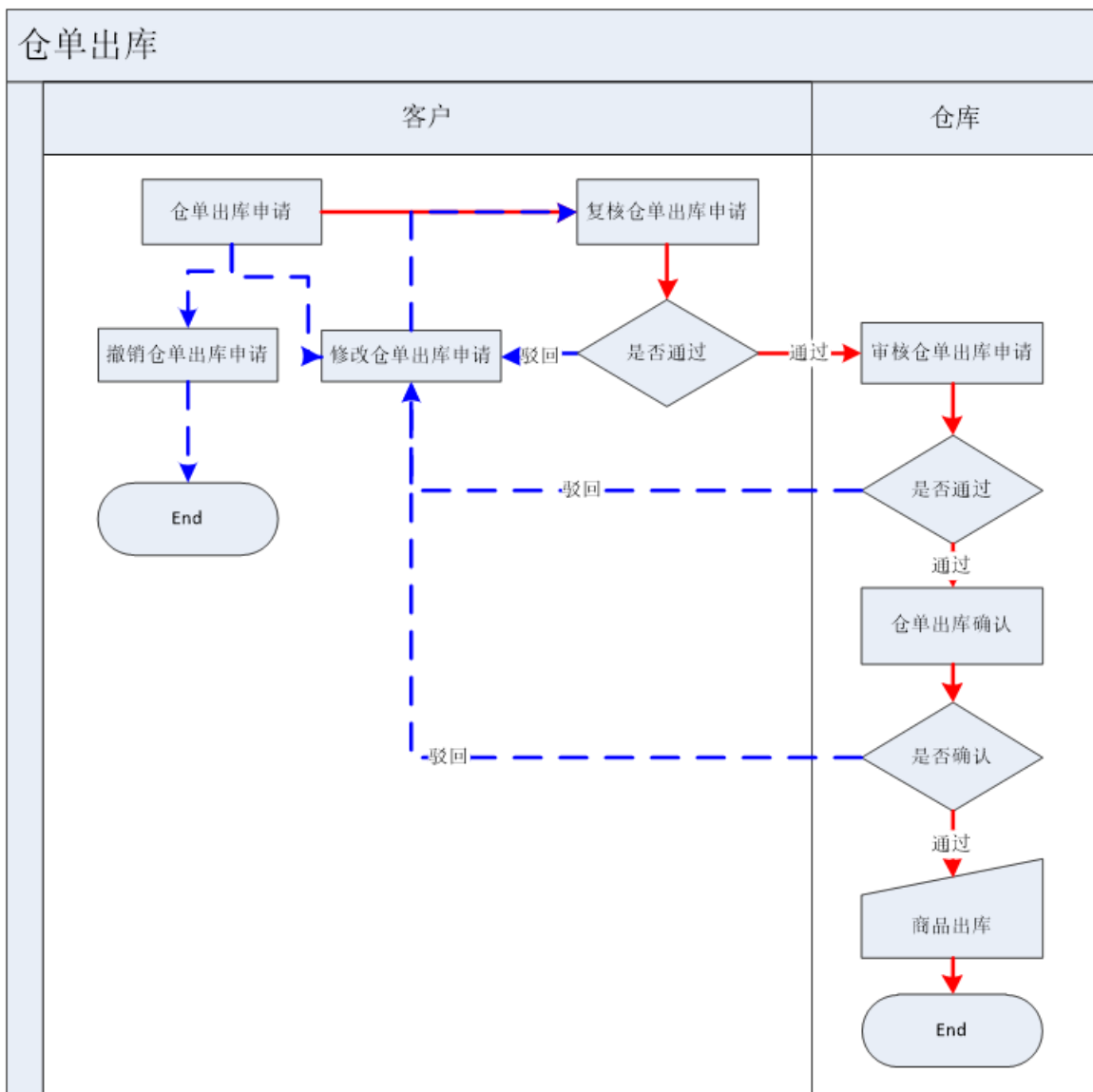

## 变更质检日期

不在质检有效期内的20号胶仓单，不能充抵保证金，不能参与交割业务。所以客户、非期货公司成员、境外特殊非经纪参与者可发起变更质检日期申请。

业务流程图如下：

### 期货公司会员的客户发起变更质检日期申请的流程

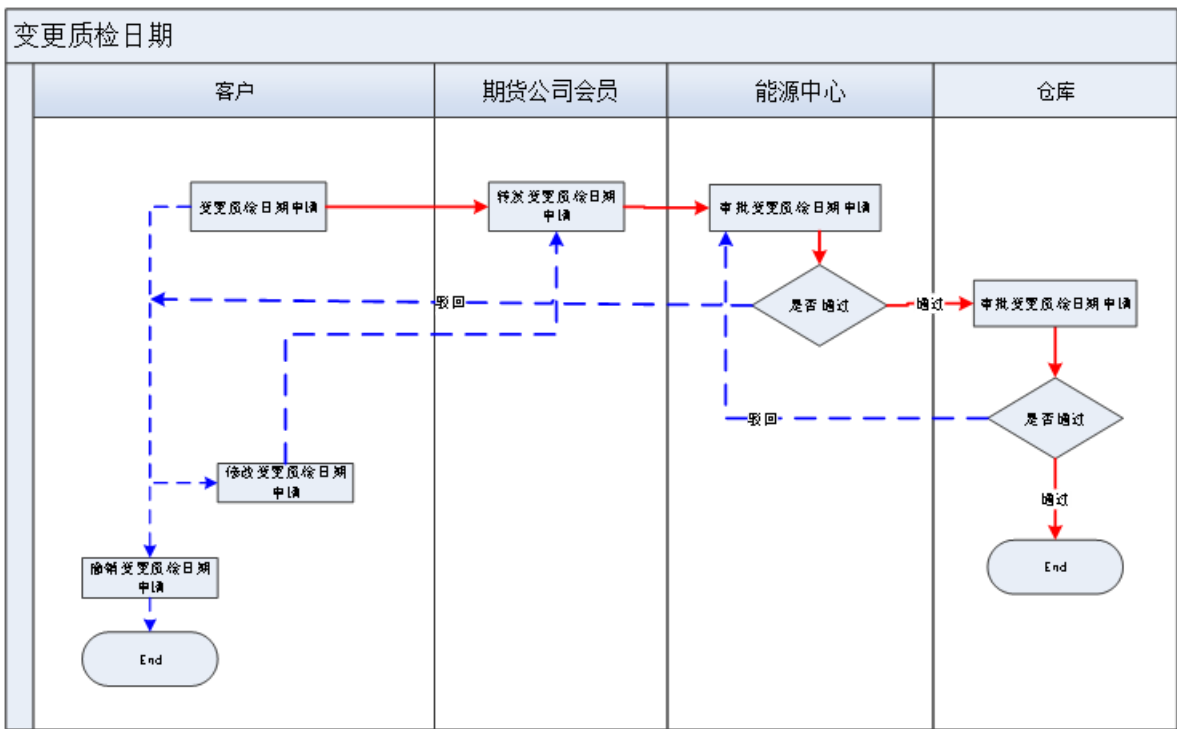

### 境外特殊参与者的客户发起变更质检日期申请的流程

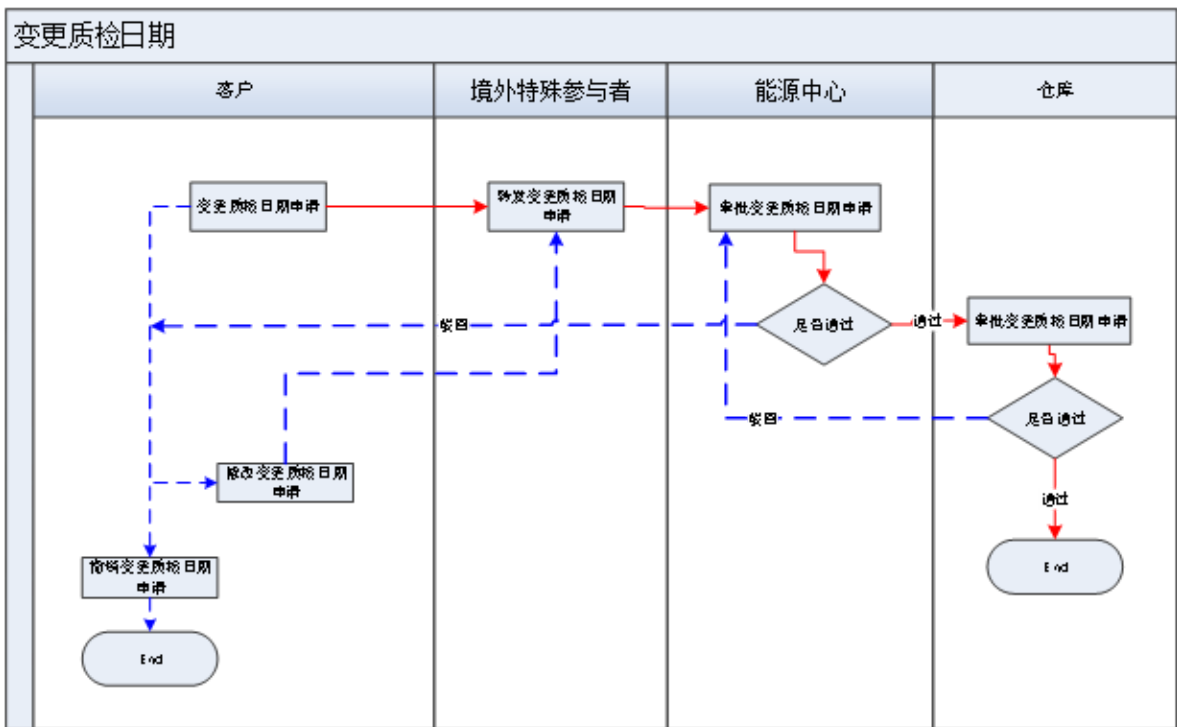

### 期货公司会员/非期货公司会员/境外特殊经纪参与者/境外特殊非经纪参与者发起变更质检日期申请的流程

# 变更质检日期

